

Des Belles Portes Pour Votre Intérieur

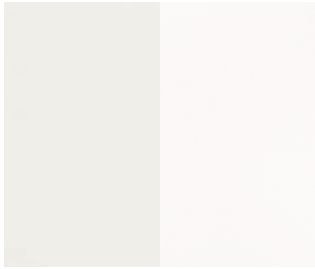

Collections CPL Lebolit

CPL | Lebolit



Lebolit blanc RAL 9010 / 9016

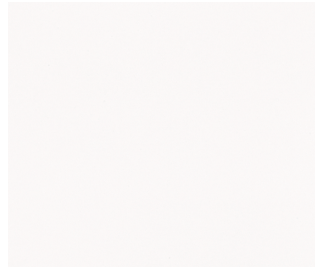

Lebolit blanc perlé 09



Lebolit gris perlé



Lebolit gris argenté



Lebolit frêne blanc



Lebolit érable canadien



Lebolit hêtre 98



Lebolit Premium chêne gris hiver

CPL | Lebolit Premium



Lebolit Premium pin polaire Aland



Lebolit Premium pin polaire Aland CROSS



Lebolit Premium chêne nordic



Lebolit Premium chêne nordic CROSS

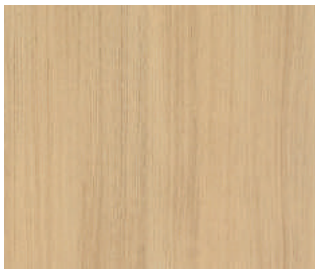

Lebolit Premium chêne apparence non verni



Lebolit Premium chêne apparence non verni CROSS



Lebolit Premium chêne Vintage



Lebolit Premium chêne Vintage CROSS

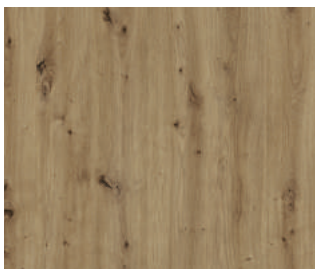

Lebolit Premium chêne avec noeuds



Lebolit Premium chêne avec noeuds CROSS

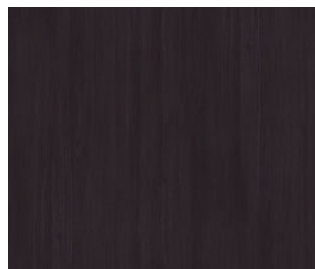

Lebolit Premium chêne des tourbières

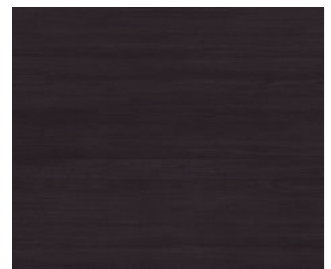

Lebolit Premium chêne des tourbières CROSS

Pour les surfaces Lebolit:



Collection Lebolit

CPL | Lebolit Nature



Lebolit Nature noyer



Lebolit Nature noyer CROSS



Lebolit Nature chêne sonoma

Collection Mèlaminé Lebotron

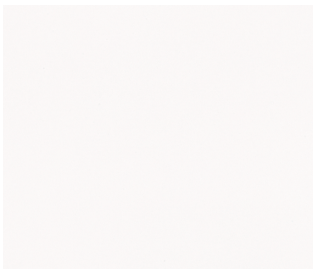

Lebotron blanc PS 09



Lebotron hêtre 98



Lebotron chêne clair 09

Collection Laqué

Laqué Blanc

Laqué Couleur RAL à choix (exemples)

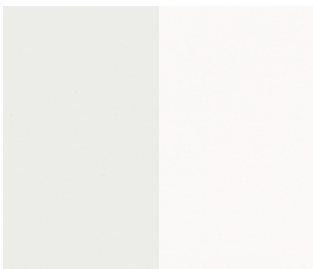

Laqué blanc RAL 9010 / 9016

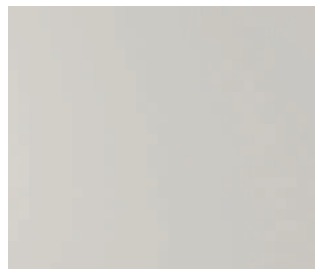

Laqué RAL 7047



Laqué RAL 7044

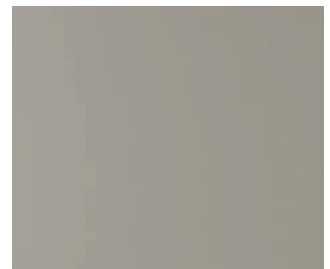

Laqué RAL 7030

Laqué Mixture



Mixture gris quartz



Mixture gris olive

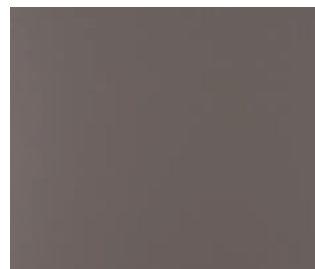

Mixture gris brun

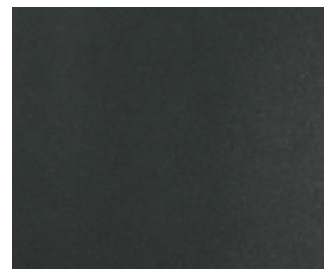

Mixture anthracite



Portes Design



Luana Métaopt 1, verni blanc RAL 9010



Luana



Luana Métaopt



Luana Métal



Kopenhagen 31, laqué RAL 9010



Country 40, avec 2 vitrages, verre type satinato, verni blanc RAL 9010

Encadrements



PAS DISPONIBLES DANS TOUTES LES SURFACES



Pour plus de détails, veuillez consulter le catalogue Lebo

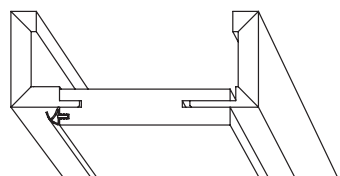

EE

Largeur : 60 mm
Angles : vifs

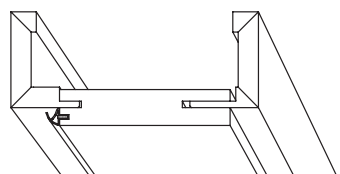

EE & RR, onglet grain d'orge

Largeur : 60 mm
Angles : arrondis ou vifs

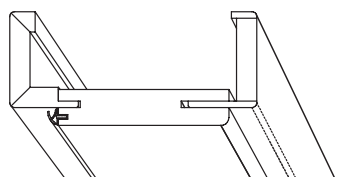

RR

Largeur : 60 mm
Angles : arrondis

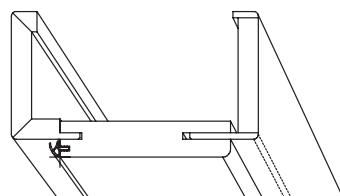

RR80

Largeur : 80 mm
Angles : arrondis

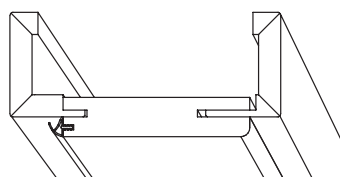











RE

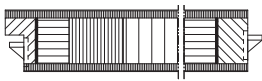
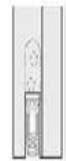

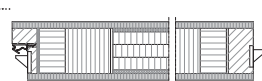

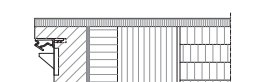

Largeur : 60 mm
Angles : embrasure arrondie
et faces légèrement
arrondies (radius 2 mm)

D'AUTRES PROFILS DISPONIBLES EN VERNI BLANC, SUR DEMANDE

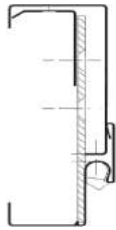
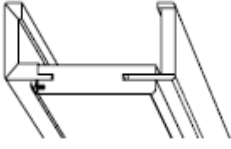
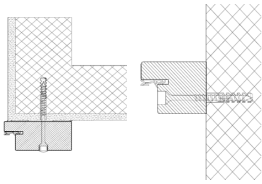
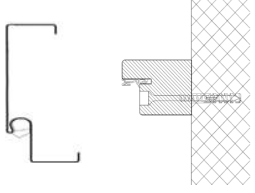
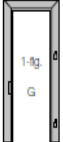
ÉLÉMENTS EI30

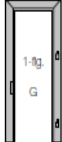
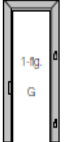
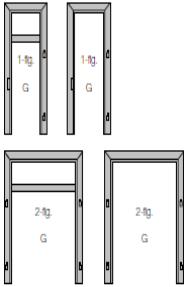
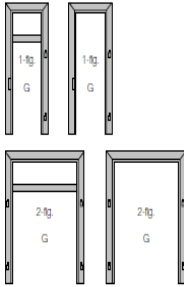
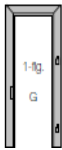
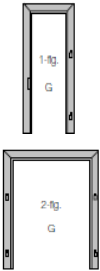
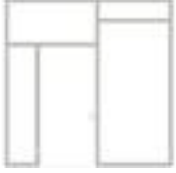
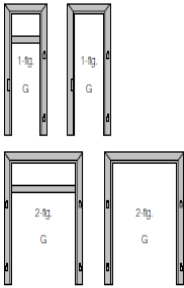
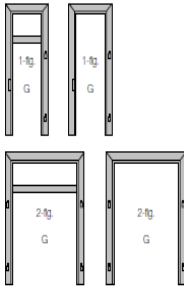
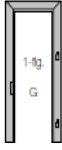
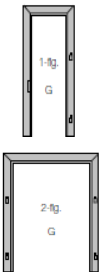
								Dim. ext. maximales des panneaux de porte	
Panneau de porte coupe-feu certifié EI30. Construction intérieure en aggloméré plein ou composite et alèses en bois dur		Type de porte Épaisseur Poids	Affectation des locaux	Indice de correction phonique	Classe climatique	Coefficient isolation thermique U	Classe de sécurité	Largeur Hauteur	
<p>KMK / ID Panneau de porte coupe-feu, certifié selon norme EN-1634 et certificats mentionnés ci-joint.</p> <p>Tous les types de portes/cadres avec ou sans attique / les dimensions des attiques dépendent du type de porte.</p> <p>Tous les types 42 jusqu'à 50 avec ou sans vitrage / vitrage certifié coupe-feu sauf pour les types M (construction en composite).</p> <p>Tous les types 45/49 à 1 et 2 vantaux également disponibles avec ou sans vitrage / types 45/49 à 1 vantail également livrables avec partie latérale / attique vitrée ou attique pleine.</p> <p>Types 59/60 à 1 vantail également certifiés pour des systèmes de parois.</p> <p>D'autres exécutions en cours d'homologation.</p>									
 avec bande ignifuge invisible	1 vantail 42/43 I 42 à 44 mm ~ 25-30 kg/m2	Habitat et industrie	Rw 32 DB * 	2B 23° / 13° ou 2C 23° / 3°	1.8 u	RC 1 uniquement à 1 vantail, sans attique et sans vitrage	VOIR TABLEAU CI-JOINT		
 avec bande ignifuge invisible	1 ou 2 vtx 45/49 I 45 à 50 mm ~ 30-34 kg/m2	Habitat, industrie, hôtellerie, école, hôpital, administration	Rw 32 DB * ◊ 	2B 23° / 13° ou 2C 23° / 3° uniquement type 50	1.8 u	RC 1 / RC 2 uniquement à 1 vantail, sans attique et sans vitrage			
 avec bande ignifuge invisible	1 ou 2 vtx 45/49 MI 45 à 50 mm ~ 30-34 kg/m2	Habitat, industrie, hôtellerie, école, hôpital, administration	Rw 43 DB * ◊ avec ↓ 	2B 23° / 13° ou 2C 23° / 3° uniquement type 50 M	1.5 u	RC1 / RC2 uniquement 1 vantail sans attique sans vitrage			
 avec bande ignifuge invisible	1 vantail 59/60 4MI 59 à 60 mm ~ 40-44 kg/m2	Habitat, industrie, hôtellerie, école, hôpital, administration	Rw 43 DB * ◊ avec ↓ 	2B 23° / 13° ou 2C 23° / 3°	1.5 u	RC1 / RC2 (RC3 sur demande) uniquement 1 vantail sans attique sans vitrage			
				* valeur certifiée avec seuil au sol, uniquement 1 vantail					
				◊ valeur phonique testée avec joint de battue					

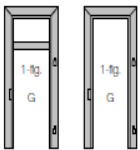
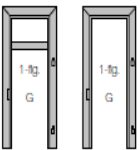
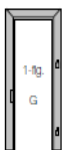
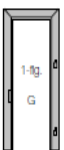
ÉLÉMENTS EI30

 <p>Huisserie métallique en une partie à sceller</p>	 <p>Huisserie métallique en 2 parties</p>	 <p>Encadrement en aggloméré plaqué</p>	 <p>Cadre applique/cadre bloc en bois dur</p>	 <p>Pari de séparation coupe-feu, avec ou sans vitrage</p>
				
				
				
				

Certificats EI30

Encadrements / 1 vtl

Type de panneau	No de certificat	Dim. max. panneau	Spécialités
42	VKF 15956	1110 x 2110	
45/49	VKF 30458 VKF 30447	1235 x 2235 1375 x 2550	avec vitrage
59/60	VKF 22629	1375 x 2550	
47	PB314120203-2	1375 x 2550	avec vitrage

Cadres en applique / cadres-bloc / 1 vtl

Type de panneau	No de certificat	Dim. max. panneau	Spécialités
42	VKF 15956	1110 x 2110	
45/49	VKF 22875 VKF 31511	1250 x 2550 1375 x 2550	avec vitrage
59/60	VKF 31366 VKF 30447	1375 x 2550 1375 x 2550	avec vitrage

Huisseries métalliques / 1 vtl

Type de panneau	No de certificat	Dim. max. panneau	Spécialités
42	VKF 19571	1110 x 2110	
42	VKF 19572	1110 x 2110	avec vitrage
42 KKIII	VKF 31359	1110 x 2110	
45/49	VKF 25431	1375 x 2475	avec attique 2880 mm
59/60	VKF 19570 VKF 25010	1260 x 2475 1364 x 2551	avec attique 2880 mm

Certificats EI30

Encadrements / 2 vtx

Type de panneau	No de certificat	Dim. max. panneau	Spécialités
45/49	VKF 31360	2250 x 2250	avec vitrage
59/60	VKF 31360	2250 x 2250	avec vitrage

Cadres en applique / cadres-bloc / 2 vtx

Type de panneau	No de certificat	Dim. max. panneau	Spécialités
45/49	VKF 24586	2250 x 2250	avec vitrage
59/60	VKF 24586	2250 x 2250	avec vitrage

45/49 extension jusqu'à 2480 mm !

Huisseries métalliques / 2 vtx

Type de panneau	No de certificat	Dim. max. panneau	Spécialités
45/49	VKF 24561	2350 x 2450	
45/49	VKF 22212	2250 x 2250	avec vitrage
45/49	VKF 24561	2250 x 2250	avec attique 2750 mm
45/49	VKF 25315	2250 x 2250	Tectus/ITS
59/60	VKF 24561	2250 x 2250	avec attique 2750 mm

Cadres applique modèle eco

Avec nos panneaux de porte, nous pouvons livrer des cadres en applique en sapin abouté, en hêtre abouté, en hêtre massif, en sapelli massif, en chêne abouté replaqué chêne naturel, en exécution à peindre, pré-peinte, laquée RAL à choix ou verni incolore. Ces cadres sont disponibles dans des sections de 45 x 70/90/120 mm ou dans toutes autres sections. Nous fournissons ces cadres applique autant bien pour des portes à recouvrement que pour des portes affleurées, en modèle standard ou en version EI30, en mesures standard ou en dimensions spéciales.

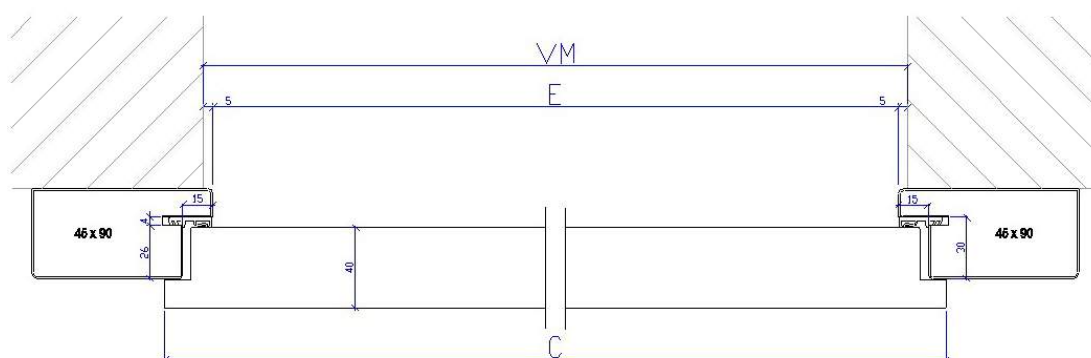

Équipement :

- 2 ou 3 plots de 20.5
- 2 ou 3 supports VZX 350 pour paumelles 3D
- gâche standard, gâche renforcée, gâches triples pour serrures multipoints ou gâche longue de sécurité B-1141 pour serrures de la gamme Glutz Mint
- sans seuil ou avec divers seuils à choix (voir ci-dessous)
- pour pose en applique ou comme cadres-bloc pour pose entre-murs
- usinage pour gâches électriques

Également livrable :

- avec préparation pour attique pleine ou à vitrer

Exemples seuils:

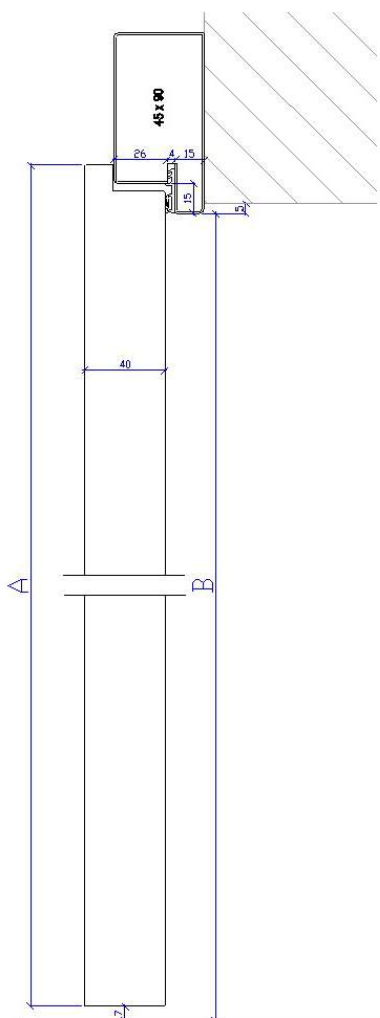

Seuil Hebgo 170

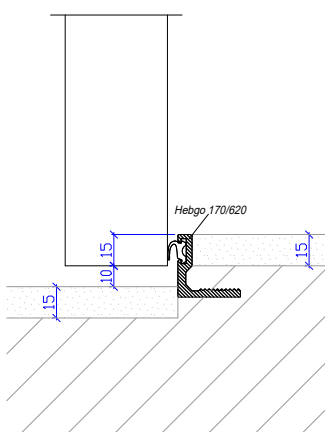

Tôle alu brut

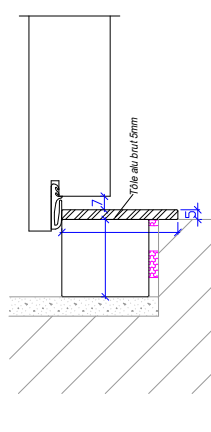

Tôle en „U” inox

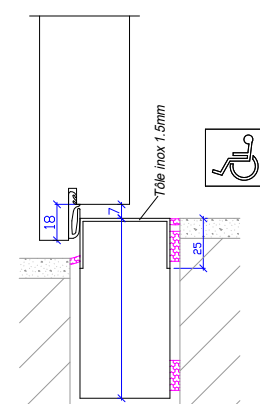

Portes de coursives EI30 type 60L, RC2

Avec nos portes pour coursive extérieur EI30 / RC2 / Clima.3d (val. U = env. 1,1 W/M2K) / Rw'P 42dB. Nous pouvons livrer des blocs porte complet sur cadre en eucalyptus massif, pour pose en applique ou entremur avec joint périphérique, gâche inox réglable et 2 paumelles inox réglable en 3D. Panneau de porte de 59mm à double battue avec joint périphérique et serrure Glutz 1838 à 3points. Livrable en divers finitions, pré-peint, laqué RAL ou NCS à choix (mono-couleur ou bicolore), plaqué stratifié HPL 0.8mm selon la collection de Resopal(format porte), d'autres variantes d'exécutions sont disponibles sur demande. Les cadres sont disponibles en sections standard de 53 x 90mm ou dans toutes autres sections sur demande. Plusieurs variantes de seuil sont à choix Hebgo 170 / Hebgo 173+177ou185 / Planet X3, etc. Sur demande également livrable en version affleurées et en dimensions standard ou spéciales. (Certification CE : N°1322-CPR-69342/01)

TESTÉ SELON LES NORMES EUROPÉENNES « CE » CONFORMÉMENT A LA LEGISLATION ACTUELLE !

Variante d'équipements à choix :

- Divers types de seuils
- Joint de seuil supplémentaire BKV Amrum
- Seuil Planet X3, FH ou RD
- 3 paumelles inox réglables
- Sécurité renforcé RC3
- Judas
- Vitrage ISO 19 mm
- Avec partie latérale vitrée
- Sections du cadre applique plus grandes
- Peinture 2K, plus résistante aux griffures

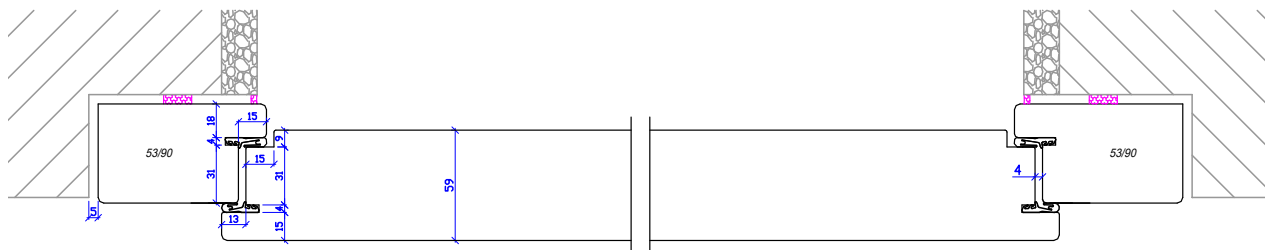

Seuil Hebgo 173 avec 177.W

Seuil Hebgo 173 avec 185.W

Seuil Planet X3

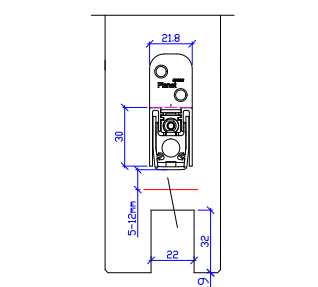
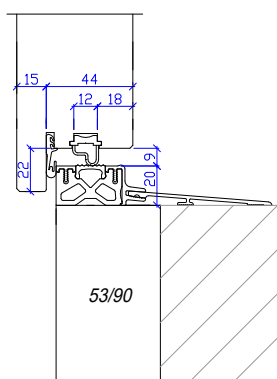
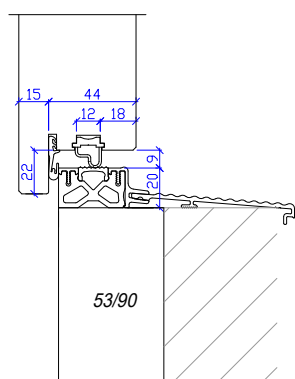

Huisseries métalliques Wulf

Avec nos panneaux de porte, nous sommes à même de livrer des huisseries métalliques en 1 ou 2 parties en tôle d'acier zinguée ép. 1.5 ou 2 mm, exécution avec une couche de peinture de fond ou thermolaquées couleur RAL à choix, dans différents modèles. Nous fournissons ces huisseries autant bien pour des portes à recouvrement que pour des portes affleurées, en mode standard ou en version EI30, en mesures standard ou en dimensions spéciales.

Équipement :

- 2 ou 3 supports de fiches V8600
- 2 ou 3 supports de paumelles VX 3D
- découpe pour serrure standard ou usinage pour serrures multipoints
- talon de 10 à 100 mm ou sans talon
- avec barres d'écartement soudées ou barres d'écartement vissées pour le transport
- sans seuil ou avec divers seuils à choix
- faces de 30 à 80 mm
- retours de crépis 9 à 25 mm
- usinage pour diverses installations techniques telles que gâches électriques, contacteurs magnétiques, interrupteurs, ferme-portes, ...
- angles standard ou arrondis

Également livrables :

- modèles à insérer dans les coffrages, avec plis négatifs
- exécution en acier inoxydable V2A ou V4A, ép. 1.5 mm, brossé ou thermolaqué
- avec doublage en plomb partiel ou complet de 0.5 à 2 mm d'épaisseur
- pour des portes coulissantes devant la paroi, entre-murs ou dans la niche
- avec préparation pour attique pleine ou à vitrer
- pour des vitrages non EI30

D'autres modèles peuvent également être produits s'ils sont techniquement réalisables.

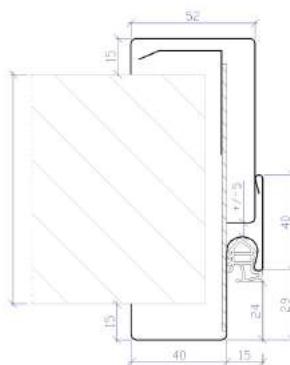
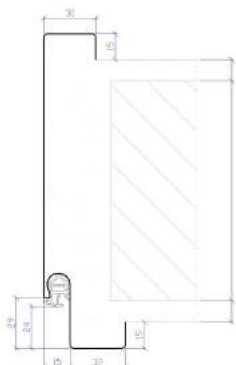

Huisseries métalliques Elkuch Eisenring

Avec nos panneaux de porte, nous sommes à même de livrer des huisseries métalliques en 1 ou 2 parties en tôle d'acier zinguée électrolytiquement ép. 1.5 ou 2 mm, exécution à peindre (sans couche de fond) ou thermolaquée couleur RAL ou NCS à choix, dans différents modèles. Nous fournissons ces huisseries autant bien pour des portes à recouvrement que pour des portes affleurées, en mode standard ou en version EI30, en mesures standard ou en dimensions spéciales.

Équipement :

- 2 ou 3 supports de fiches V8600
- 2 ou 3 supports de paumelles VX 3D
- gâche réglable EAG Vibro Stop
- découpe pour serrure standard ou usinage pour serrures multipoints
- talon de 10 à 100 mm ou sans talon
- avec barres d'écartement soudées ou barres d'écartement vissées pour le transport
- sans seuil ou avec divers seuils à choix
- faces de 30 à 80 mm
- retours de crépis standard 14 mm (ou à choix)
- usinage pour diverses installations techniques telles que gâches électriques, contacteurs magnétiques, interrupteurs, ferme-portes, ...
- angles standard ou arrondis

Également livrables :

- modèles à insérer dans les coffrages, avec plis négatifs
- exécution en acier inoxydable V2A ou V4A, ép. 1.5 mm, brossé ou thermolaqué
- avec doublage en plomb partiel ou complet de 0.5 à 2 mm d'épaisseur
- pour des portes coulissantes devant la paroi, entre-murs ou dans la niche
- avec préparation pour attique pleine ou à vitrer
- pour des vitrages

D'autres modèles peuvent également être produits s'ils sont techniquement réalisables.

Huisserie UD

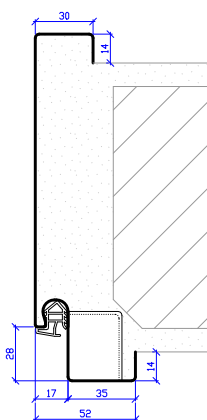

Huisserie ST6.UD

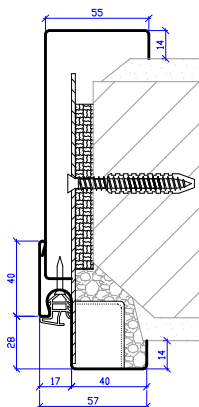

Portes spéciales sur mesures

En partenariat avec nos fournisseurs de portes spéciales, nous sommes à même de vous livrer dans un délai très court des bloc-portes pour l'intérieur et pour l'extérieur dans de grandes dimensions. Pose sur cadres applique, encadrements, embrasures bloc, cadres bloc ou huisseries métalliques. Exécutions à peindre, pré-peint, laqué RAL ou NCS, plaqué bois massif ou stratifié 0.8 mm, etc. Livrables également avec attique et/ou parties latérales vitrées. Nous fournissons ces éléments autant bien en version à recouvrement qu'en version affleurée, modèle standard ou testé EI30. Nous pouvons également livrer des panneaux d'ébauche sans machinage ou machinés d'usine dans les dimensions finies dont vous avez besoin.

Exemples de portes spéciales réalisables :

- Fermeture de gaine technique
- Portes pour salle de conférence ou salle de classe
- Portes de bâtiment public
- Portes palières livrable rapidement suite à effractions
- Portes à 2 vantaux avec grande attique et/ou partie latérale, vitrée ou non
- Portes devant ascenseur
- Portes de sortie de secours
- Portes pour bâtiment historique
- Portes en biais sous pente de toit
- Panneaux coulissants de grande taille



Variantes de combinaisons possibles :

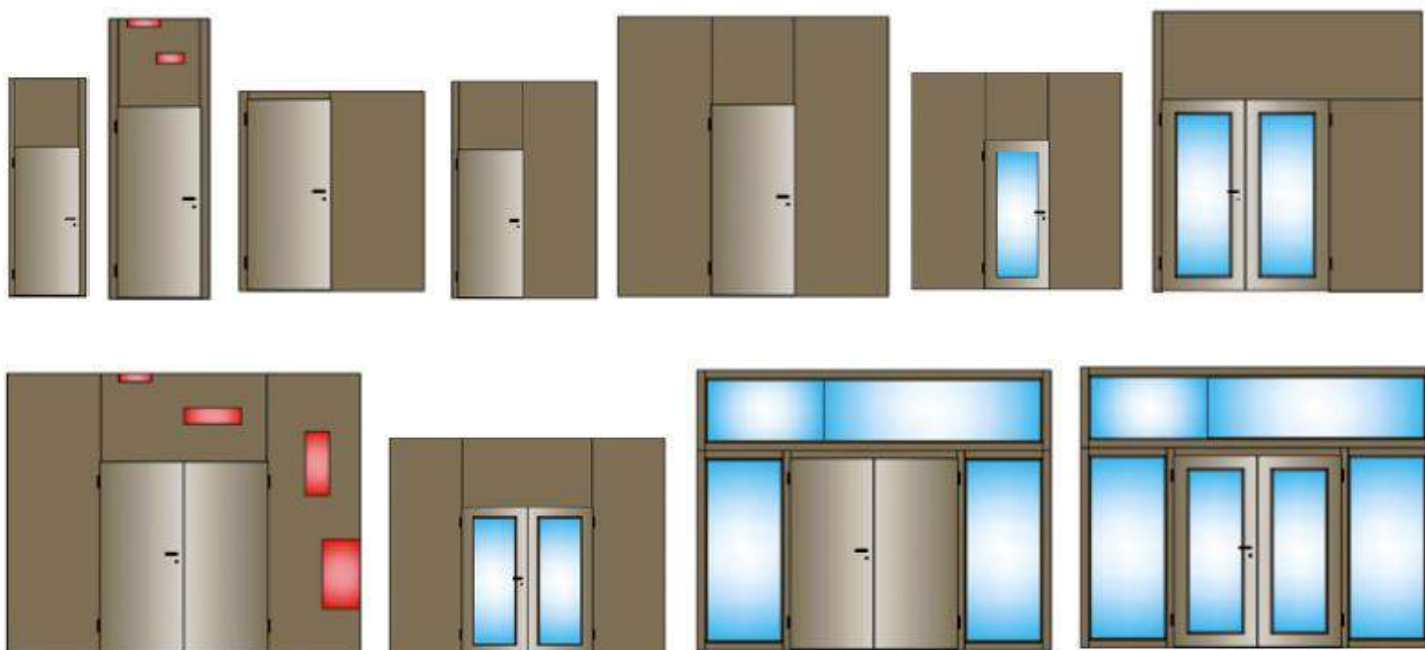

Poignées de portes Hoppe ou Hager

En collaboration avec nos fournisseurs de poignées, nous sommes à même de vous livrer en délai court des poignées qui seront en harmonie et conviendront parfaitement au style que vous voulez donner à vos portes. Les gammes sont vastes et les finitions également. Vous trouverez des modèles arrondis, carrés ou profilés, mais également des modèles antiques. Les exécutions sont l'aluminium, l'inox, le laiton dans toutes ces couleurs, sans oublier le zing ou le fer forgé. Les rendus finis sont argentés, brossés, chromés poli, chromés mat, nickelé satiné, bruni, doré, en passant par la couleur tendance actuelle qui est le noir mat ou brillant.

Nous proposons les garnitures pour les portes intérieures de communication, les coulissantes, les palières, les techniques EI30 et les extérieures. Ainsi que les variantes pour la sécurité et/ou l'antipanique.

Quelques exemples de modèles :



Hoppe : Amsterdam, inox brossé



Hoppe : Stockholm, inox brossé



Hoppe : Dallas, laiton satiné



Hoppe : Amsterdam, aluminium noir



Hoppe : Los Angeles, laiton doré satiné



Hoppe : Dallas, laiton cuivre satiné



Hager : Série Joy, zinc chromé mat



Hager : Série Loft, inox satiné/manche noir



Hager : Série Short, laiton chromé mat



Vers le catalogue Hoppe :



Vers le catalogue Hager :





NORMES CH-50

Encadrements agglo. plein, ép. de mur fini 80, 100, 120, 140, 160, 180, 200, 220, 240, 260, 270, 290 mm (réglage de 2 à +17 mm). L'encadrement type RR **standard** est également livrable pour une épaisseur de mur fini de 70 mm (réglage de -0 à +7 mm).

	Vide de maçonnerie minimum	Dimensions extérieure du panneau de porte	Dimension du fond de battues de l'encadrement	Dimension du fond de battues du panneau de porte	Vide de passage de l'encadrement	Dimension extérieure de l'embrasure	Dimension extérieure de l'encadrement (pour un encadrement avec faces de 60 mm)
Hauteur	2035 mm	2015 mm	2011 mm	2002 mm	2000 mm	2023 mm	2071 mm
Largeur	675 mm	650 mm	631 mm	624 mm	609 mm	655 mm	751 mm
	725 mm	700 mm	681 mm	674 mm	548 mm	705 mm	801 mm
	775 mm	750 mm	731 mm	724 mm	709 mm	755 mm	851 mm
	825 mm	800 mm	781 mm	774 mm	759 mm	805 mm	901 mm
	875 mm	850 mm	831 mm	824 mm	809 mm	855 mm	951 mm
	925 mm	900 mm	881 mm	874 mm	859 mm	905 mm	1001 mm
	975 mm	950 mm	931 mm	924 mm	909 mm	955 mm	1051 mm

